

HSK



HSK KATALÓGUS

Zuhanykabinok | Zuhanytálcák | Zuhanyrendszerek | Design radiátorok

ÚJ HÁZ
Centrum

Az újHÁZ Centrum több, mint 20 éve kiemelkedő szereplője a magyar építőanyag-kereskedelemnek. Meghatározó, magyar tulajdonú, országos építőanyag-kereskedelmi hálózatként széles választékkal rendelkezünk, felőlelve minden olyan terméket, amelyre a házépítésnél, a lakásfelújításnál – az alapoktól a tetőig – szükség lehet.

Otthona minőségi építőanyagait keresse szakértő kollégáinknál, az ország több mint 80 pontján.

MBI MAGYAR
BRANDS

9x

'11 '12 '13 '14 '15

'16 '17 '18 '19

BUSINESS 10x
Superbrands

'11 '12 '13 '14 '15 '16 '17 '18 '19 '20

→ ujhazcentrum.hu



YouTube





Üdvözljük a HSK zuhanykabinok világában!

A vállalat Németországban, Sauerland régió szívében található. Ez a közkedvelt üdülőrégió a szaniteripar számos tradicionális vállalatának is otthona. Az itt előállított és a világ minden táján értékesített márkatermékek kiváló minőségükről és időtállóan modern megjelenésükről ismertek.

A HSK egy családi vállalat, mely hosszú évek óta jelen van a szaniteriparban. A „zuhanykabinok világának” specialistájaként a HSK a konzekvens fejlődés, a kimagasló minőség és a kiváló ár-érték arány mellett kötelezte el magát.

Az értékesítés, a műszaki fejlesztés és a gyártás területén dolgozók személyes elköteleződésének legfőbb célja a vevői elégedettség elérése, valamint a hosszú távú partneri kapcsolatok kialakítása.

Ez a vevőközeli szemlélet lehetőséget nyújt az állandó és kölcsönös információcserékre, illetve a legkülönbözőbb vevői igények rugalmas kielégítésére.

ITT EGYEZIK AZ ELKÉPZELÉS AZ ÁRRAL ÉS A MINŐSÉGGEL

10 ÉV
MINŐSÉGI
GARANCIA

20 ÉV
ALKATRÉSZPÓTLÁSI
GARANCIA

MADE IN
GERMANY



HSK

Aktuális katalógusunkban a legkedveltebb HSK termékeket mutatjuk be Önnek. A katalógusban található képek, részletfotók, profilsziccek és a beépítési méretek nagy mértékben segítik és megkönnyítik a termékválasztást. Ezek az általunk kiemelt termékek segíthetnek Önnek a megálmodott fürdőszoba megvalósításában. Győződjön meg Ön is a HSK termékek kiváló minőségéről!

A további típusok, egyedi méretek, felárak, lehetséges profilszínek és üvegválaszték tekintetében felmerülő egyedi igények esetén forduljon bizalommal az újHÁZ Centrum értékesítő kollégáihoz.

Bízunk benne, hogy új termékínálatunk elnyeri tetszését és időt takaríthatunk meg Önnek álmai fürdőszobájának megvalósításában.

Tartalomjegyzék

Kádparavánok	5
Walk In megoldások	6
Tolóajtók önállóan és oldalfallal	7
Nyílóajtó önállóan és oldalfallal	9
Sarokbelépő/negyedköríves zuhanykabin	10
Zuhanytálcák	11
Zuhanyszettek	12
Design radiátorok	13

Figyelem! A cikkszámok a következő rend szerint épülnek fel: pl.: 159090/185.41.50 => 159090/185: termékkód, 41: profilszín (króm), 50: üveg szín (átlátszó üveg).

A késsel szedett árú termékek készletesek, a szürkével szedett árú termékek rendelésre érkeznek, ezek szállítási ideje 4-6 hét.



Ápolási tippek

A fürdőszoba és a zuhany üveg felületeinek folyamatos ragyogása következetes takarítást igényel. A **HSK** az apró kis részletekre is ügyel, mint például az üveg síkjába süllyesztett

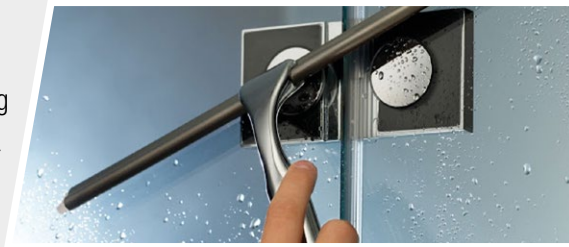

zsanérok, a sima felületű profilok, és praktikus ápolási segédeszközök, melyek segítségével optimális támogatást nyújt a termékek tisztán tartásában.

Alapvetően kímélő tisztítószer használata ajánlott, mivel az „erős” tisztító- és súrolószerek felesleges karcokat képeznek. Ezzel ideális felületet teremtve a lerakódások képződéséhez.

A HSK TIPPJE: A zuhanykabin ragyogása akkor tartható fenn a legegyszerűbben, ha a friss szappan- és szennyeződéslerakódásokat azonnal leöblíti és az üveg felületét üveglehúzó segítségével szárítja meg.

Biztonság a fürdőben

A **HSK** a DIN EN 12150 norma szerint saját maga által előállított biztonsági üvegei (ESG) kiváló minőségükkel és ragyogásukkal emelkednek ki. Kompromisszumok nélkülözésével a DIN szigorú előírásai szerint gyártott és (tartósság- és „töréstantervezés” során) ellenőrzött üvegek elegánsan áttetsző felületük ellenére rendkívüli anyagtulajdonságokkal bírnak, mint például a magas fokú rugalmasság, valamint a törés-, ütés- és lökésállóság.



Keressen rá videónkra a YouTube-on: „Einscheiben-Sicherheitsglas Bruchtest”

A **HSK** üvegei a külső hatásokkal szemben, mint például a termikus terhelés, megbízható biztonságot nyújtanak a szerelés és különösen a mindennapi használat során, még abban az esetben is, ha ez folyamatosan előfordul. Amennyiben egyszer egy extrém eset következik be

és az üveg egy pontban ható nagy ütést szenved el, úgy apró kicsi üvegdarabkákra esik szét. A **HSK** zuhanykabinok üvegeinek magas fokú biztonságában nyugodtan megbízhat – legyen az átlátszó vagy struktúr üveg.

Tömítés és fröccsenő víz elleni védelem

Álmai zuhanyzóját igazítsa egyéni zuhanyzási szokásaihoz és a helyi adottságokhoz. Minden egyes **HSK** zuhanykabin széria megfelel a DIN EN 14428 norma által támasztott fröccsenő víz elleni védelem követelményeinek.

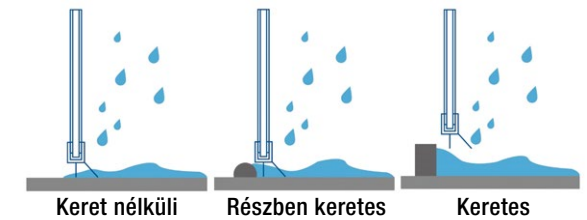

A zuhanykabinok konstrukciójából adódóan a masszív keretes termékek nagyobb védelmet biztosítanak a fröccsenő és a feltorlódt lefolyó víz ellen, mint az elegáns keret nélküliek. Így alapvetően normális jelenség, hogy a tisztítás során kifolyhat a víz.

Egy ajtó nélküli vagy nyitott zuhany megoldás nem tud tökéletes tömítettséget nyújtani. A fix vagy mozgatható oldalelemek és a nagy méretű üvegtáblák a fröccsenő víz ellen kevésbé védenek, de ezzel szemben a felhőtlen szabadság érzetét keltve határtalan zuhanyzási élményt nyújtanak a fürdőszobában. Az oldalfal és a padlóprofil teljes nélkülözése nem tud tökéletes tömítettséget biztosítani, azonban a süllyesztő mechanizmussal ellátott ajtók és az átlátszó tömítések a fröccsenő víz kilépését jelentősen akadályozzák ezeknél a termékfajtáknál is.

A profil nélküli megoldások a belépés területén az emelő-/süllyesztő mechanizmussal ellátott ajtók segítségével akadályozzák meg a fröccsenő víz kilépését a zuhanyzóból. A víz kifolyása elleni védelmet az ajtókon elhelyezett vízvetőprofilok is nagy mértékben segítik.

A teljes keretes termékek maximális védelmet nyújtanak a fröccsenő vízzel szemben, mivel a padlón elhelyezett profil a zuhanytálcáról visszacsapódó és a feltorlódtó vizet is biztosan megfogja és visszavezeti.

KÁDPARAVÁNOK

VARIA

Kádparaván törölközőtartóval, 1-részes

5 mm-es biztonsági üveg, kifelé-befelé nyitható, törölközőtartó, állíthatóság 10 mm, forgatható

Cikkszám	Szélesség Szélesség (mm)	Ajánlott bruttó fogyasztói ár (Ft/db) króm (41)
U162086...	800x1500 mm	70 640 Ft

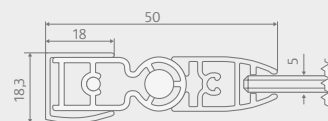

10 ÉV
MINŐSÉGI
GARANCIA

20 ÉV
ALKATRÉSZPÓTLÁSI
GARANCIA

MADE IN
GERMANY

FIGYELEM! További változatok, egyedi megoldások, felárak, lehetséges színek és tartozékok ill. beépítési situációk tekintetében, forduljon bizalommal kereskedő partneréhez.



Kádparaván, 1-részes

5 mm-es biztonsági üveg, kifelé-befelé nyitható, állíthatóság 10 mm, forgatható

Cikkszám	Szélesség Szélesség (mm)	Ajánlott bruttó fogyasztói ár (Ft/db) fehér (4)	Ajánlott bruttó fogyasztói ár (Ft/db) króm (41)
V162089...	800x1400 mm	37 700 Ft	42 300 Ft

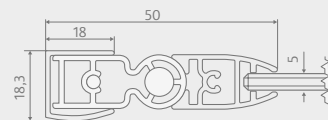

VARIA WALK IN TOLÓAJTÓ

Walk In tolóajtó, 2-részes

8 mm-es biztonsági üveg, excenter profil, állíthatóság 20 mm, forgatható

Cikkszám	Szélesség (mm)	Méretek		Ajánlott bruttó fogyasztói ár (Ft/db)		
		Zuhanytálca beépítési méret (mm)	Burkolatra történő beépítési méret (mm)	alu matt (1)	króm (41)	matt fekete (68)
V2835100...	1000x2000 mm	985-1005	985-1005	177 660 Ft	180 700 Ft	184 810 Ft
V2835120...	1200x2000 mm	1185-1205	1185-1205	186 130 Ft	188 920 Ft	193 030 Ft
V2835140...	1400x2000 mm	1385-1405	1385-1405	203 200 Ft	211 510 Ft	209 450 Ft

A zuhanytálca peremének szélessége min. 55 mm kell legyen.

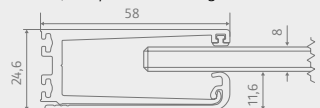

10 ÉV
MINŐSÉGI
GARANCIA

20 ÉV
ALKATRÉSZPÓTLÁSI
GARANCIA

MADE IN
GERMANY

FIGYELEM! További változatok, egyedi megoldások, felárak, lehetséges színek és tartozékok ill. beépítési situációk tekintetében, forduljon bizalommal kereskedő partneréhez.



VARIA WALK IN ZUHANYFAL

Zuhanyfal

5/6 mm-es biztonsági üveg, állíthatóság 20 mm, forgatható

Cikkszám	Szélesség (mm)	Méretek		Ajánlott bruttó fogyasztói ár (Ft/db)	
		Zuhanytálca beépítési méret (mm)	Burkolatra történő beépítési méret (mm)	króm (41)	matt fekete (68)
V1470090...	900x1900 mm, 5 mm	880-900	880-900	89 530 Ft	95 270 Ft
V1470100...	1000x1900 mm, 5 mm	980-1000	980-1000	97 740 Ft	108 080 Ft
V1470120...	1200x1900 mm, 6 mm	1180-1200	1180-1200	127 310 Ft	132 090 Ft
Softcube üveg felár					17 610 Ft

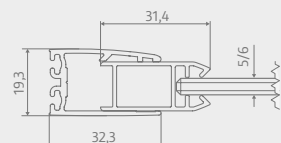

ÜVEGVÁLASZTÉK

Átlátszó (50) Edelglas üvegbevonat (50) Üveg mattítás, közepén (100) vagy teljes (60) Tükörüveg (elemenként) (47)

■ +0 Ft
 ■ +28 860 Ft
 ■ +43 920 Ft
 ■ +96 070 Ft



TOLÓAJTÓK | ÖNÁLLÓAN ÉS OLDALFALLAL



VARIA

Tolóajtó alsó görgőkkel, 2-részes - falfülkébe vagy oldalfalhoz

8 mm-es biztonsági üveg, excenter profil, állíthatóság 20 mm, forgatható

Cikkszám	Szélesség (mm)	Méretek		Ajánlott bruttó fogyasztói ár (Ft/db)		
		Zuhanytálca beépítési méret (mm)	Burkolatra történő beépítési méret (mm)	alu matt (1)	króm (41)	matt fekete (68)
V2822100...	1000×2000 mm	985-1205	985-1205	172 490 Ft	180 700 Ft	184 810 Ft
V2822120...	1200×2000 mm	985-1205	985-1205	180 700 Ft	188 920 Ft	193 030 Ft
V2822140...	1400×2000 mm	1185-1405	1185-1405	197 130 Ft	205 350 Ft	209 450 Ft

A zuhanytálca peremének szélessége min. 55 mm kell legyen.

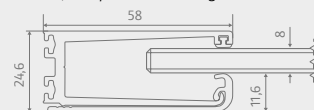

FIGYELEM! További változatok, egyedi megoldások, felárak, lehetséges színek és tartozékok ill. beépítési situációk tekintetében, forduljon bizalommal kereskedő partneréhez.



Oldalfal 2-részes tolóajtóhoz

Cikkszám	Szélesség (mm)	Méretek		Ajánlott bruttó fogyasztói ár (Ft/db)		
		Zuhanytálca beépítési méret (mm)	Burkolatra történő beépítési méret (mm)	alu matt (1)	króm (41)	matt fekete (68)
V2833080...	800×2000 mm	785-805	773-793	97 740 Ft	105 960 Ft	105 960 Ft
V2833090...	900×2000 mm	885-905	873-893	105 960 Ft	114 170 Ft	118 280 Ft

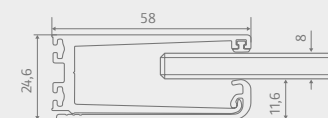

ÜVEGVÁLASZTÉK

Átlátszó (50)	Edelglas üvegevonat (500)	Üveg mattítás, közepén (100) vagy teljes(60)	Tükörüveg (elemenként) (47)
+0 Ft	+28 860 Ft	+43 920 Ft	+96 070 Ft
+0 Ft	+56 470 Ft	+64 840 Ft	

URBAN

Tolóajtó, 2-részes - falfülkébe vagy oldalfallal

6 mm-es biztonsági üveg, alsó vezetősín nélkül, állíthatóság 40 mm, forgatható

Cikkszám	Szélesség (mm)	Méretek		Ajánlott bruttó fogyasztói ár (Ft/db)	
		Zuhanytálca beépítési méret (mm)	Burkolatra történő beépítési méret (mm)	króm (41)	matt fekete (68)
U1428120...	1200x2000 mm	1165-1205	1165-1205	193 030 Ft	196 140 Ft
U1428140...	1400x2000 mm	1365-1405	1365-1405	205 350 Ft	212 150 Ft



10 ÉV
MINŐSÉGI
GARANCIA

20 ÉV
ALKATRÉSZPÓTLÁSI
GARANCIA

MADE IN
GERMANY

FIGYELEM! További változatok, egyedi megoldások, felárak, lehetséges színek és tartozékok ill. beépítési situációk tekintetében, forduljon bizalommal kereskedő partneréhez.



URBAN

Tolóajtó, 2-részes -oldalfalhoz

6 mm-es biztonsági üveg, alsó vezetősín nélkül, állíthatóság 40 mm, forgatható

Cikkszám	Szélesség (mm)	Méretek		Ajánlott bruttó fogyasztói ár (Ft/db)	
		Zuhanytálca beépítési méret (mm)	Burkolatra történő beépítési méret (mm)	króm(41)	matt fekete (68)
U1438080...	800x2000 mm	788-805	1162-1202 x 760-780	97 740 Ft	100 070 Ft
U1438090...	900x2000 mm	888-905	1362-1402 x 860-880	105 960 Ft	108 080 Ft

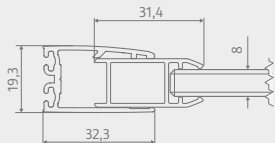

ÜVEGVÁLASZTÉK

Átlátszó (50) Edelglas üvegbevonat (500) Üvegmattítás, közepén (100) vagy teljes(60) Tükröüveg (elemenként) (47)

+0 Ft	+28 860 Ft	+43 920 Ft	+96 070 Ft
+0 Ft	+56 470 Ft	+64 840 Ft	



NYÍLÓAJTÓK | ÖNÁLLÓAN ÉS OLDALFALLAL

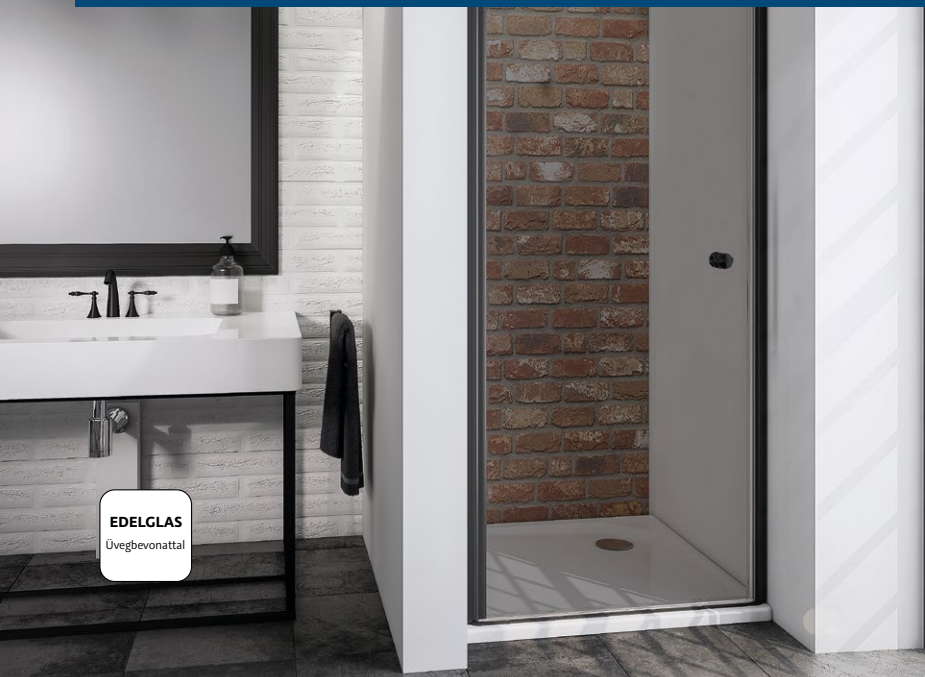

VARIA

Nyílóajtó - falfülkébe

5 mm-es biztonsági üveg, emelő-süllyesztő mechanizmus, állíthatóság 18 mm, forgatható, ÜVEGBEVONATTAL

Cikkszám	Szélesség (mm)	Méret		Ajánlott bruttó fogyasztói ár (Ft/db)	
		Zuhanytálca beépítési méret (mm)	Burkolatra történő beépítési méret (mm)	króm(41)	matt fekete (68)
V1409080...	800x1920 mm	778-804	778-804	105 960 Ft	111 360 Ft
V1409090...	900x1920 mm	878-904	878-904	110 890 Ft	111 360 Ft

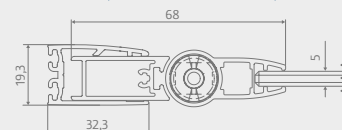

10 ÉV
MINŐSÉGI
GARANCIA

20 ÉV
ALKATRÉSZPÓTLÁSI
GARANCIA

MADE IN
GERMANY

FIGYELEM! További változatok, egyedi megoldások, felárak, lehetséges színek és tartozékok ill. beépítési situációk tekintetében, forduljon bizalommal kereskedő partneréhez.



VARIA

Oldalfal nyílóajtóhoz

5 mm-es biztonsági üveg, 1200 mm hosszú stabilizátor rúd, forgatható, ÜVEGBEVONATTAL

Cikkszám	Szélesség (mm)	Méret		Ajánlott bruttó fogyasztói ár (Ft/db)	
		Zuhanytálca beépítési méret (mm)	Burkolatra történő beépítési méret (mm)	króm(41)	matt fekete (68)
V1439080...	800x1920 mm	785-803 x 787-805	754-772 x 756-774	89 530 Ft	94 870 Ft
V1439090...	900x1920 mm	885-903 x 887-905	854-872 x 856-874	94 460 Ft	94 870 Ft

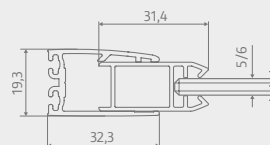

ÜVEGVÁLASZTÉK

Átlátszó (50)	Edelglas üvegbevonat (50)	Füstüveg (52)	Üvegmatítás, közepen (100) vagy teljes (60)
+0 Ft	+0 Ft	+30 040 Ft	+43 920 Ft
+0 Ft	+0 Ft	+64 840 Ft	+64 840 Ft

IMPERIAL

4-részes sarokbelépő toloajtókkal

6 mm-es biztonsági üveg, új dupla görgőkocsis csapágyazott görgők felül-alul, kiakasztható ajtók

Cikkszám	Szélesség x magasság (mm)	Méretek		Bruttó akciós fogyasztói ár (Ft/db) króm (4)
		Zuhanytálca beépítési méret (mm)	Burkolatra történő beépítési méret (mm)	
U159090/185	900x900x1850 mm	885-905x885-905	848-868x848-868	156 070 Ft
U159090/200	900x900x2000 mm	885-905x885-905	848-868x848-868	180 850 Ft

A zuhanytálca peremének szélessége min. 55 mm kell legyen.



10 ÉV
MINŐSÉGI
GARANCIA

20 ÉV
ALKATRÉSZPÓTLÁSI
GARANCIA

MADE IN
GERMANY

FIGYELEM! További változatok, egyedi megoldások, felárak, lehetséges színek és tartozékok ill. beépítési situációk tekintetében, forduljon bizalommal kereskedő partneréhez.



IMPERIAL

4-részes negyedköríves zuhanykabin toloajtókkal

6 mm-es biztonsági üveg, új dupla görgőkocsis csapágyazott görgők felül-alul, kiakasztható ajtók, R550

Cikkszám	Szélesség x magasság (mm)	Méretek		Bruttó akciós fogyasztói ár (Ft/db) króm (4)
		Zuhanytálca beépítési méret (mm)	Burkolatra történő beépítési méret (mm)	
U155090550/185	900x900x1850 mm	885-905x885-905	851-871x851-871	151 950 Ft
U155090550/200	900x900x2000 mm	885-905x885-905	851-871x851-871	176 120 Ft

A zuhanytálca peremének szélessége min. 55 mm kell legyen.

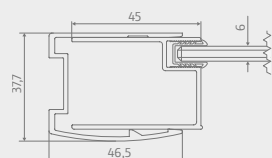

ÜVEGVÁLASZTÉK

Átlátszó (50)

+0 Ft

Edelglas üvegevonat (500)

+56 470 Ft

Füstüveg (52)

+64 840 Ft

Üveg mattítás, közepén (100) vagy teljes (60)

+64 840 Ft





10 ÉV
MINŐSÉGI
GARANCIA

VARIA

Akril szögletes zuhanytálca, előlap nélkül

5 mm, anyagában színezett, fény- és hőálló, terhelhető és lépésálló, tartozékok nélkül

Cikkszám	Méretetek (mm)	Ajánlott bruttó fogyasztói ár fehér (Ft/db)
V525080	800x800x35 mm	101 650 Ft
V525090	900x900x35 mm	112 520 Ft
V525010	1000x1000x35 mm	131 760 Ft
V525100	1000x800x35 mm	142 640 Ft
V525125	1200x800x35 mm	152 680 Ft
V525120	1200x900x35 mm	163 970 Ft
V525140	1400x900x35 mm	177 780 Ft
V525160	1600x900x35 mm	207 060 Ft

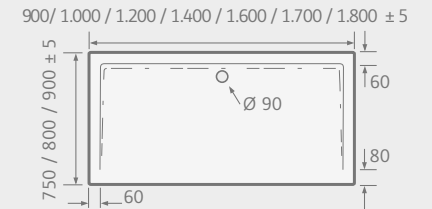

Négyzet alakú zuhanytálca:

- mélysége kb. 0,5-2,0 cm
- magassága lábak nélkül kb. 3,5 cm

Téglalap alakú zuhanytálca:

- mélysége kb. 0-4,5 cm
- magassága lábak nélkül kb. 3,5-4,5 cm

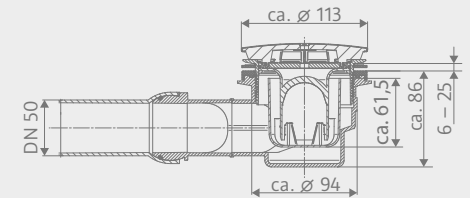

A zuhanytálca kompletten érkezik!

A szifon, a szerelőlábak és a szerelősínek a csomagolás részét képezik.

5 ÉV
MINŐSÉGI
GARANCIA

20 ÉV
ALKATRÉSZPÓTLÁSI
GARANCIA

CE
TANUSÍTVÁNY

VARIA RS AQUA TRAY

Termosztátos zuhanyzett vízesés funkcióval

- króm felület
- biztonsági termosztát 38 °C-os forrázás elleni védelemmel
- hideg víz kimaradás elleni védelem
- visszafolyásgátlóval
- kézi fejuhany 2 funkcióval: eső, vízesés
- vízkőmentesítő tüskék
- AquaSwitch Softcube design kézi zuhanyfej

- 1,5 m hosszú, ezüst zuhanygégecső, mindkét végén csavarodásmentes csatlakozóval
- a kézi zuhanyfej tartója 3 különböző magasságban állítható
- 3 állású kerámiabetétes váltókar

Cikkszám	Méreték (mm) Sz. x ma. x mé.	Ajánlott bruttó fogyasztói ár (Ft/db)
V1006420	1065x440-455	327 730 Ft

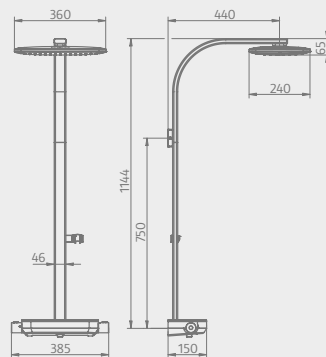

VARIA RS 200

Termosztátos zuhanyzett biztonsági termosztáttal

- króm felület
- biztonsági termosztát 38 °C-os forrázás elleni védelemmel
- kerek fejuhany, Ø 250 mm, vastagság: 8 mm, dönthető
- fejuhany magassága egyénileg állítható
- vízkőmentesítő tüskék
- kerek design kézi zuhanyfej, 3 funkcióval: eső, lágy eső, masszázs
- 1,5 m hosszú zuhanygégecső, mindkét

- végén csavarodásmentes csatlakozóval
- a kézi zuhanyfej tartójának magassága állítható
- szerelőkészlet

Cikkszám	Méreték (mm) Sz. x ma. x mé.	Ajánlott bruttó fogyasztói ár (Ft/db)
V1006600	875-1370x460-475	174 130 Ft

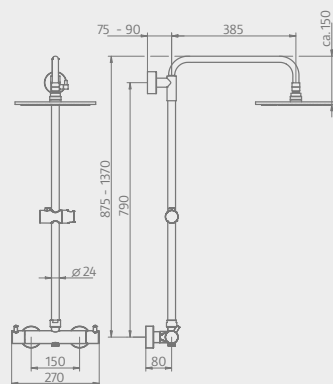

VARIA SQUARE 2

termosztátos zuhanyzett

- króm felület
- biztonsági termosztát 38°C-os forrázás elleni védelemmel és beépített váltókaral
- szögletes fejuhany (250x250x8 mm) vízkőmentesítő tüskékkel
- fejuhany magassága állítható
- külön design kézi zuhanyfej, állítható magasságú tartóval

- 1,5 m hosszú, ezüst zuhanygégecső, mindkét végén csavarodásmentes csatlakozóval
- fejuhany igény esetén nagyobb fejjel is rendelhető (Kérjen ajánlatot!)

Cikkszám	Méreték (mm) Sz. x ma. x mé.	Ajánlott bruttó fogyasztói ár (Ft/db)
V1009635	950-1200x421	138 810 Ft

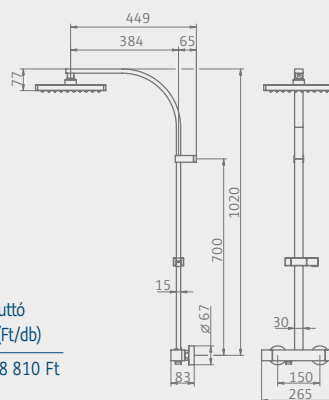

DESIGN RADIÁTOROK | MELEGSÉG ÉS JÓ KÖZÉRZET



LINE PLUS

Cikkszám	Méret szél. x mag. (mm)	Ajánlott fűtőszál (Watt)	Fűtőtelteljesítmény Wattban (EN 442) 75 65 20	Ajánlott bruttó fogyasztói ár (Ft/db)	
				fehér (4)	grafit fekete (173)
U8086122...	600x1215	600	765	92 410 Ft	103 270 Ft
U8086178...	600x1775	900	1265	114 990 Ft	144 310 Ft

Maximális üzemi nyomás 10 bar. A törölközőtartók csak enyhén melegszek fel, mert nem áramlik bennük a víz teljes mértékben. Egyedi méret nem lehetséges. Térben álló radiátorként is szerelhető, ehhez külön szerelőszt megvásárlása szükséges! (Kérjen ajánlatot!)

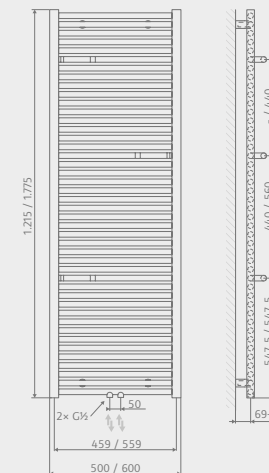
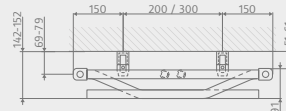

YENGA

Cikkszám	Méret szél. x mag. (mm)	Ajánlott fűtőszál (Watt)	Fűtőtelteljesítmény Wattban (EN 442) 75 65 20	Ajánlott bruttó fogyasztói ár (Ft/db)	
				fehér (4)	grafit fekete (173)
U8750120...	500x1186	600	455	184 810 Ft	221 770 Ft
U8750180...	500x1824	900	638	245 590 Ft	294 710 Ft

Maximális üzemi nyomás 4 bar. A radiátor forgatható. Egyedi méret nem lehetséges.

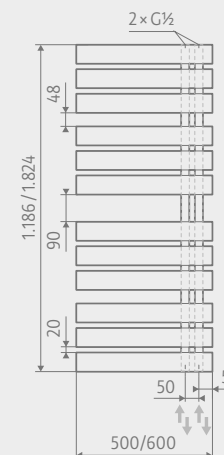

BEKÖTŐSZETT

Középcsatlakozású, sarok

tartalmazza a szelepet és a krómozott termosztátfejét, (a szelep előre beállítható, a termosztátfej korlátozható), forgatható (váltható a bejövő és a kimenő ág), beépített visszafolyásgátló csavarzat (elzárható)

Cikkszám	Ajánlott bruttó fogyasztói ár (Ft/db)
U890829	48 460 Ft



BEKÖTŐSZETT

Vegyes üzemű

tartalmazza a sarok bekötő szelepet és a krómozott termosztátfejét, (a szelep előre beállítható, a termosztátfej korlátozható), ill. a fűtőszálhoz tartozó speciális beépített visszafolyásgátló csavarzatot (elzárható)

Cikkszám	Típus	Ajánlott bruttó fogyasztói ár (Ft/db)
U890836	balos változat	60 780 Ft
U890837	jobbos változat	60 780 Ft

A vegyes üzemű bekötőszett kizárólag a Fűtőszál 1 és Fűtőszál 2 változatokkal kombinálható!



FŰTŐSZÁL 1

Cikkszám	Tulajdonságok	Ajánlott fűtőszál (Watt)	Ajánlott bruttó fogyasztói ár (Ft/db) Fehér
U890600	IP 55 védelmi fokozat	600	49 360 Ft
U890900	Kábelhossz: 1,2 m, fehér	900	53 540 Ft

Az Öko-Design-irányelvnek megfelelően felhívjuk a figyelmét arra, hogy ez a termék kizárólag törlőközhűtő fűtőtestekhez alkalmazható. Jelen termék önálló fűtésre nem alkalmas.

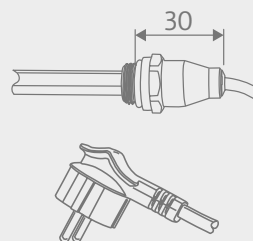

FŰTŐSZÁL 2

Cikkszám	Tulajdonságok	Ajánlott fűtőszál (Watt)	Ajánlott bruttó fogyasztói ár (Ft/db) Fehér
U891600	IP X4 védelmi fokozat teljesítményszabályozóval	600	74 880 Ft
U891900	Kábelhossz: 1,2 m, fehér	900	87 420 Ft

Az Öko-Design-irányelvnek megfelelően felhívjuk a figyelmét arra, hogy ez a termék kizárólag törlőközhűtő fűtőtestekhez alkalmazható. Jelen termék önálló fűtésre nem alkalmas.

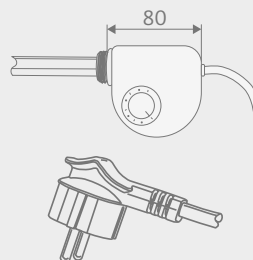

Keressen minket az ország

80 PONTJÁN!



Az építőanyagok forrása



Kiadja: Új Ház Zrt.

A termékek kereskedéseinkben megvásárolhatóak vagy rövid szállítási határidővel megrendelhetőek, ennek feltételeiről érdeklődjön közvetlen kereskedésünkben.

A kiadványban feltüntetett információk változásának jogát fenntartjuk.

Az esetleges nyomdai hibákért felelősséget nem vállalunk.

A kiadványban szereplő termékfotók illusztrációk.

→ ujhazcentrum.hu